

termoGLAS  
Stručni za staklo

# **SISTEMI ZASTAKLJIVANJA KATALOG**

*Za Vaš idealan prostor!*



[www.termoglas.ba](http://www.termoglas.ba)

## SISTEM ZASTAKLJIVANJA

*Pretvorite Vaš balkon ili terasu u idealan životni prostor!*

### *Šta je SISTEM ZASTAKLJIVANJA?*

Perfektna kombinacija sigurnosnih i izolacijskih osobina u sistemu koji pruža idealan panoramski pogled.

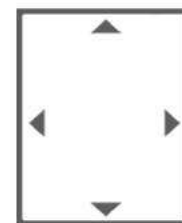

### *Uživaj u pogledu!*

Zbog svoje tehničke izvedbe bez vertikalnih profila, ovakvi sistemi kliznog zastakljivanja Vam pružaju idealan panoramski pogled. Priroda je nikad bliže Vama!



### Osjeti tišinu !

Jednostavne klizne ploče, skrivene četkice i zaptivke pružaju idealnu zvučnu izolaciju.



SILENT ON

### Jednostavno održavanje i čišćenje



100% CLEAN

### Jednostavno slaganje

Dizajn bez vertikalnih pregrada omogućava otvaranje i zatvaranje u svega nekoliko poteza.



### Otporan na vremenske neprilike !

Transparentni PVC i magnetni dihtunzi pružaju jako veliku otpornost na olujne udare vjeta, pljuskove i mnoge druge vremenske neprilike.



**ESG VSG** Sigurnosno staklo (kaljeno/laminirano)

Brza i jednostavna montaža 

### Sigurnost na prvom mjestu !

Različiti sistemi zaključavanja za Vaš siguran i bezbjedan prostor



### Integrirani sistem za odvod vode !

Na vrhu profila vodilice nalazi se kanal koji ima ulogu da brzo i efikasno omogući odvod vode.





## KLIZNI SISTEM ZASTAKLJIVANJA

*Sistem koji integrira udobnost unutrašnjeg prostora sa vanjskim životnim prostorom!*

### *Šta je KLIZNI SISTEM ZASTAKLJIVANJA?*

Kod kliznog sistema zastakljivanja, svako krilo klizi po vodilici profila uz pomoć točkića, tako da prilikom zatvaranja ili otvaranja prvog krila ostala krila automatski vuku prethodna. Tako se sva krila spremaju na desnu ili lijevu stranu.

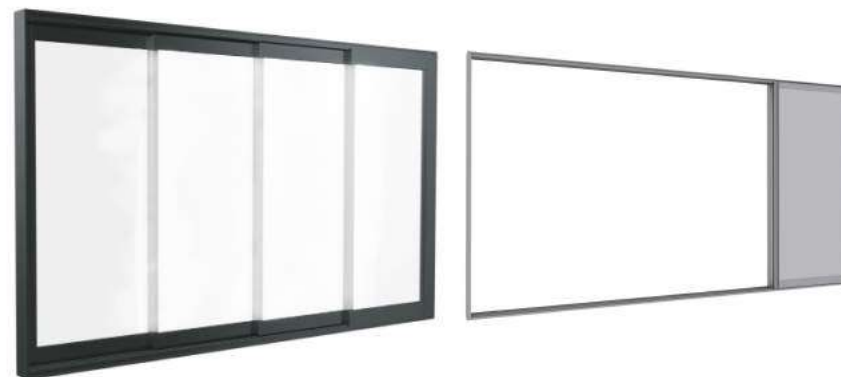

a) sistem otvaranja na desnu stranu



b) sistem otvaranja na lijevu stranu

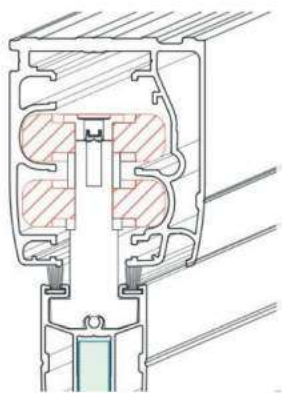

- sistem od 2 do 5 krila
- staklo 8-10mm
- optimizirano
- sigurnosno staklo (ESG/VSG)
- panoramski pogled
- bez vertikalnih profila
- sistem otvaranja (desno ili lijevo)
- različiti sistemi zaključavanja
- max dimenzija krila 900x3100mm

BROJ KRILA	ŠIRINA PROFILA
	60 mm
	120 mm

*Ispravi grešku!*

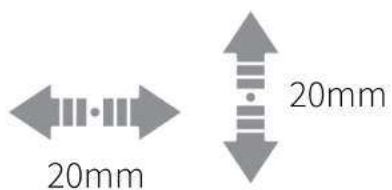

Prednost kliznog sistema jeste u tome da kod neravnih podloga postoji mogućnost podešavanja profila po visini i širini do 20mm.



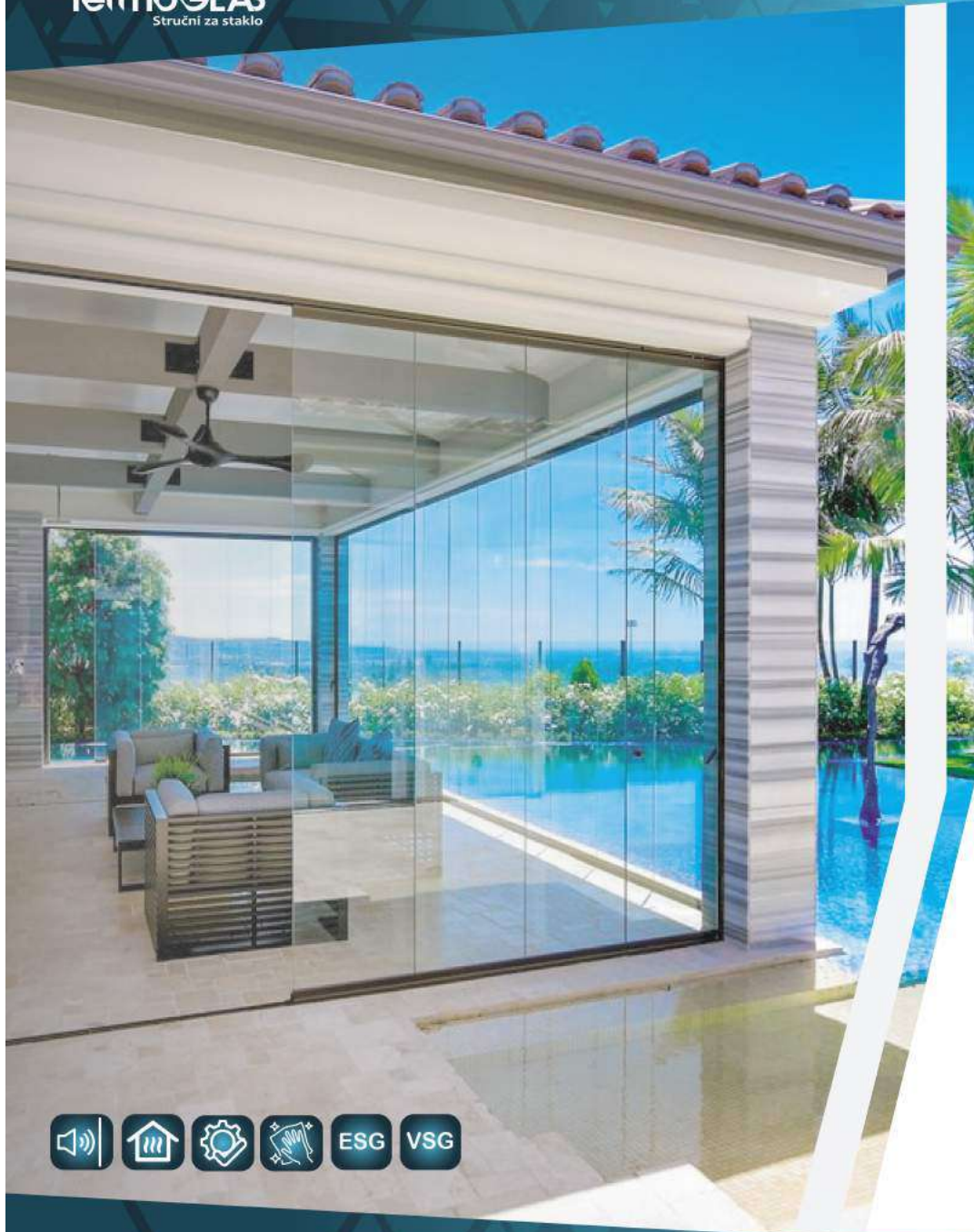

## HARMOKLIZNI SISTEM ZASTAKLJIVANJA

### Šta je HARMOKLIZNI SISTEM ZASTAKLJIVANJA?

Kod harmokliznog sistema zastakljivanja, sva krila se nalaze u ravni. Sklapaju se i spremaju na desnu ili lijevu stranu. U otvorenom položaju krila su postavljena okomito u odnosu na profil vodilice. Prednost ovakvog sistema jeste u tome da se krila mogu pojedinačno razdvajati.

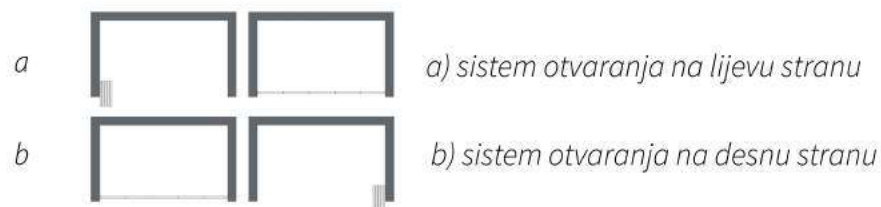
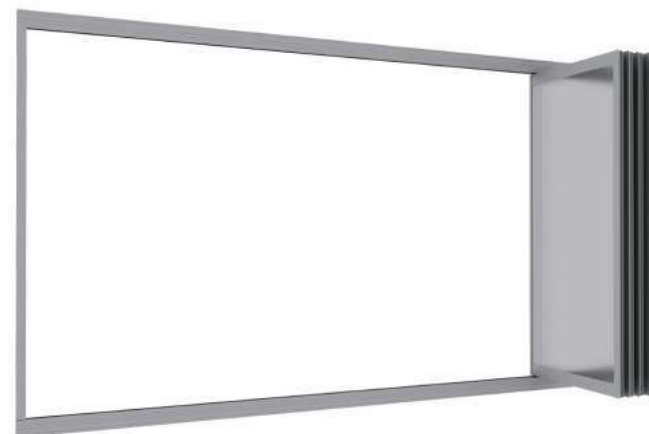

U zavisnosti od potrebe i namjene, razlikujemo 3 modela ovakvog sistema.



**Tiara FLAT** - visina profila 23,3 mm

Ovakav model se najviše primjenjuje za balkone ili ljetne bašte.

**Tiara SLIM** - visina profila 23,3 mm

Ovakav model se najviše koristi za balkone.

**Tiara ZERO** - visina profila 7,33 mm

Ovakav model se najviše koristi za restorane, ljetne bašte, kancelarijske pregrade.

*Za Tiara ZERO sistem je potrebna dodatna priprema terena!*

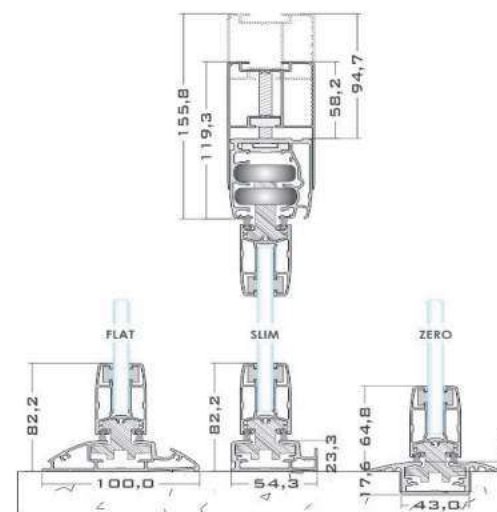

- jednostruko staklo 8-10mm
- sigurnosno staklo (ESG/VSG)
- bez vertikalnih profila
- panoramski pogled
- minimalistički dizajn
- različiti sistemi zaključavanja
- max dimenzija krila 800x2700mm

### Jednostavan MEHANIZAM

Točkići s jednostrukim kugličnim ležajevima omogućavaju da se prozorska krila otvaraju veoma lagano.





## HARMOKLIZNI SISTEM ZASTAKLJIVANJA SA IZO STAKLOM

*Neka balkon ili terasa budu omiljeni prostor Vašeg doma, bez obzira na godišnje doba !*

Harmoklizni sistem zastakljivanja sa IZO staklom ima 5 puta veću izolaciju u poređenju sa sistemima zastakljivanja sa jednim staklom (harmoklizni sistem). Sistem je razvijen da se lako koristi godinama bez potrebe za bilo kakvom teničkom službom.

- dvostruko staklo 28mm
- minimalni vertikalni profili
- panoramski pogled
- minimalistički dizajn
- različiti sistemi zaključavanja
- max dimenzija krila 800x2700mm

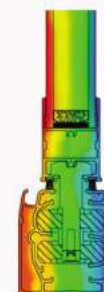
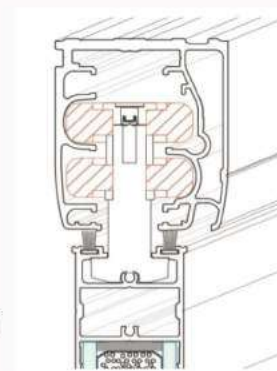

*5x puta veća izolacija !*